

ENDO

76/2730.xx

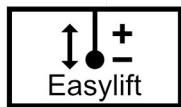
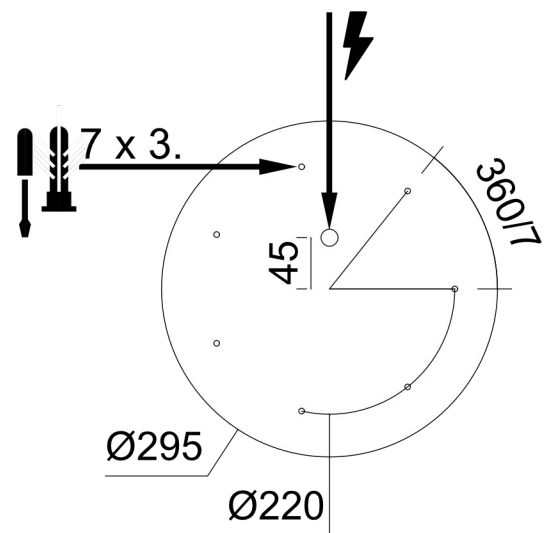
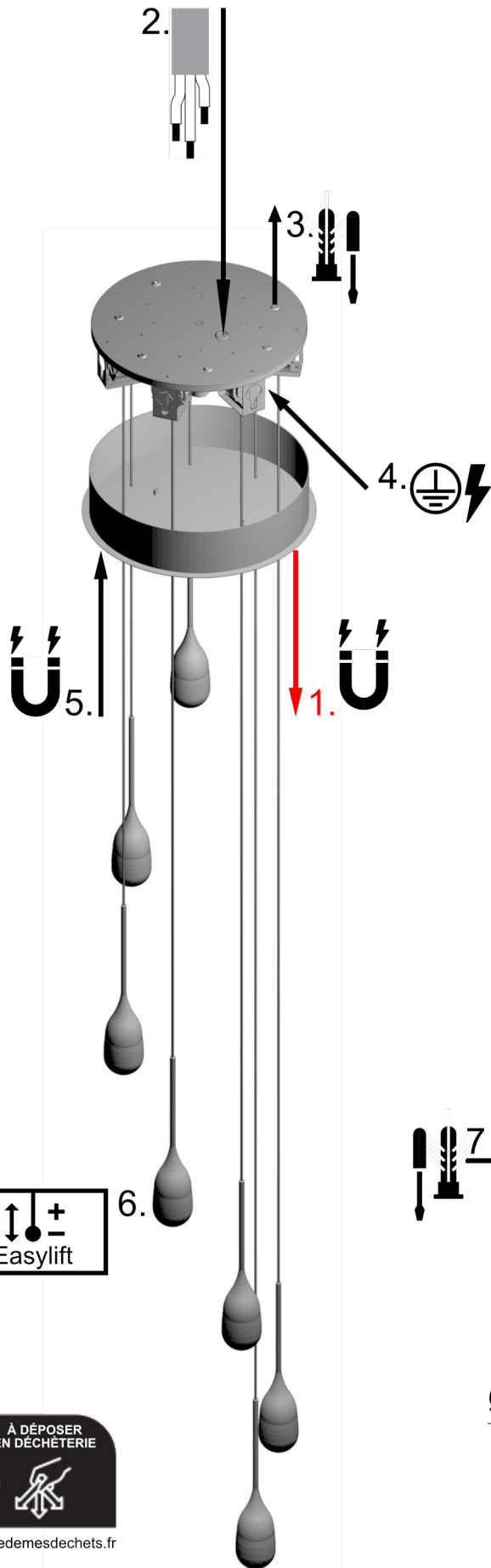
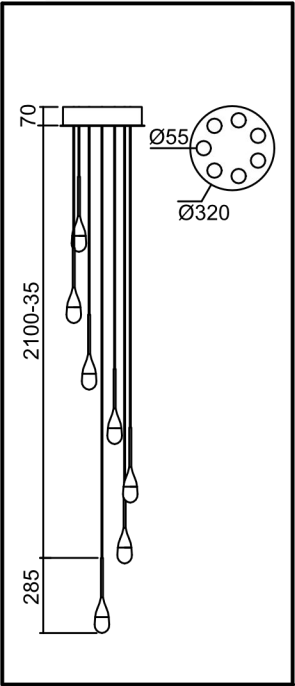
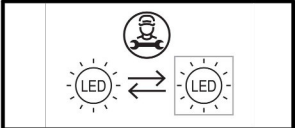
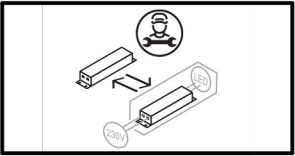
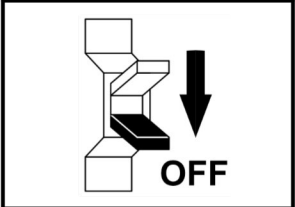

FR
Cet appareil se recycle

À DÉPOSER EN MAGASIN
ou
À DÉPOSER EN DÉCHÈTERIE

Points de collecte sur www.quefairedemesdechets.fr

Bitte beachten Sie unsere allgemeinen Hinweise !
Please observe our general information !
Nous vous prions d'observer nos instructions générales !
Observe por favor nuestra información general !



www.helestra.de/installation

ENDO



76/2730.xx



Bohrschablone links
Drilling pattern left

A

360/7

Ø220

10 cm Prüflänge

Check length



Bohrschablone
in Originalgröße drucken.

Print drilling pattern in
original size.

ENDO



76/2730.xx



B

Bohrschablone rechts
Drilling pattern right

A auf B kleben
Stick A on B

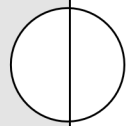

45

110917

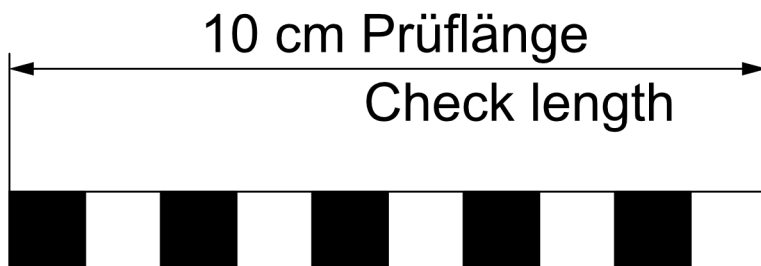

Bohrschablone
in Originalgröße drucken.

Print drilling pattern in
original size.

Ø220

Bedienungsanleitung Rollenlift



Die Rollen sind immer vom Werk aus voreingestellt, so dass der maximale Bereich und der komfortabelste erreicht werden kann.

Wenn es Einstellungen benötigt, die davon abweichen oder es Nachjustierungen geben sollte, ist wie folgt vorzugehen.

-Sollten die Leuchtenköpfe nicht weit genug nach oben zu schieben gehen, muss die Spannschraube [1] nachgedreht werden. Dafür liegt ein Innensechskantschraubendreher [3] bei.

-Sollten die Leuchtenköpfe nicht weit genug nach unten zu ziehen gehen, muss der Entriegelungsschalter [2] betätigt werden.

Anschluss Driver

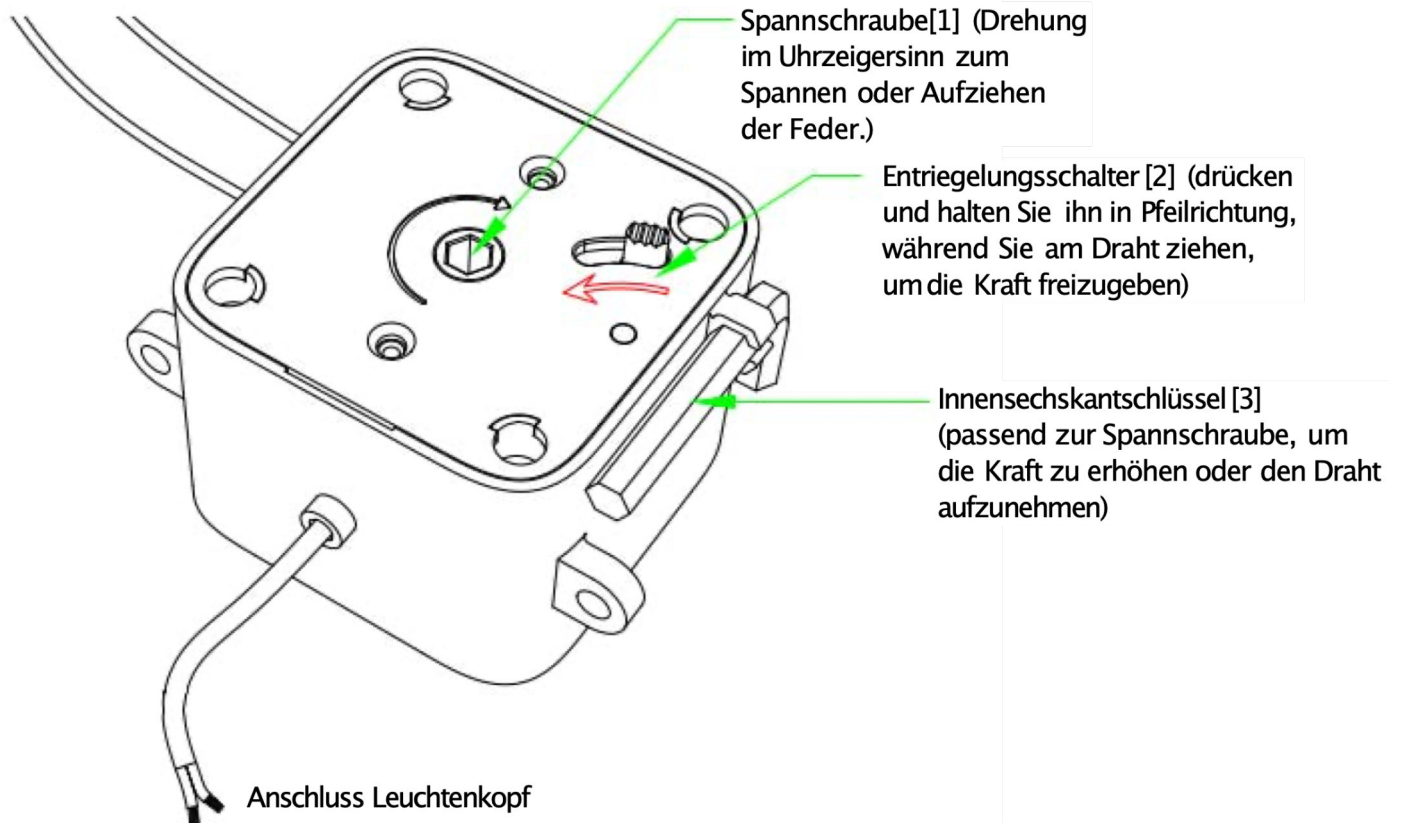

Bitte beachten Sie unsere allgemeinen Hinweise !
Please observe our general information !
Nous vous prions d'observer nos instructions générales !
Observen por favor nuestra información general !



www.helestra.de/installation